



# » LUFTQUALITÄT IST LEBENSQUALITÄT

HANSA Klimasysteme





# Die like Wai is die bääste\*

---

\* Saterfriesisch für „Der gerade Weg ist der Beste“



Unser Unternehmen steht für Innovation und Entwicklung. Seit Firmengründung sind dies die Schlüsselemente unserer Arbeit. Wir setzen hierbei auf stetige Kommunikation und Wertschöpfung in jeder Instanz, um ökonomisch, ökologisch und sozial die bestmöglichen Entscheidungen treffen zu können.

Nur durch die Berücksichtigung all dieser Gesichtspunkte können wir die Nachhaltigkeit gewährleisten, für die der Name HANSA heute steht.

**Jan Neumann**  
Geschäftsführer

# UNTERNEHMEN

---

## Vielfältig wie Ihre Ansprüche

Seit 1961 ist die HANSA Klimasysteme GmbH im gesamten deutschen Raum und weit darüber hinaus für den Bau von Lüftungs- und Klimageräten für Schulen, Sporthallen, Schwimmbäder, Krankenhäuser und Büros sowie für Industrie

und verfahrenstechnische Anwendungen bekannt. Vor dem Hintergrund unserer langjährigen Erfahrung mit diesen Anlagen haben wir ein vielfältiges Programm von Klimageräten entwickelt, von deren Langlebigkeit Sie profitieren.

## Was uns besonders macht

Vollklimageräte liefern viele Hersteller. Wenn Sie Lösungen suchen, die nach Ihrem Wunsch individuell innerhalb der von Normen und Richtlinien möglichen Grenzen geplant und hergestellt werden, sind Sie bei HANSA richtig. Geräteplanung und Auslegung, integrierte Kälte, MSR, Programmierung der Steuerung,

bei uns bekommen Sie alles aus einer Hand. Wir garantieren für eine gleichbleibend hohe Qualität zur Erfüllung Ihrer Ansprüche. Damit der CO<sub>2</sub>-Fußabdruck unseres Unternehmens und unserer Produkte kompensiert werden kann, agieren und produzieren wir seit 2020 als klimaneutrales Unternehmen.



# PRODUKTION

---

## Moderne Verfahren und Maschinen

Eine moderne Fertigung bürgt für hochwertige Verarbeitung bei geringen Kosten. Qualität bleibt bei HANSA durch stetige Modernisierung des Maschinenparks garantiert und bezahlbar. Gleichzeitig sind unsere betriebsinternen Abläufe in allen Funktionsbereichen mit

Hilfe unseres zertifizierten Qualitätsmanagement-Systems im Sinne einer durchgängig exzellenten Prozesskette optimiert. Nach Werksinbetriebnahme und Abnahme verlassen einwandfreie Geräte unsere Produktionsstätte.

## Das Chamäleon in Ihrem Projekt

Nicht nur die inneren Werte zählen: HANSA Geräte können auf Wunsch auch optisch an die Erfordernisse angepasst

werden und sind exakt auf das Kundenprojekt zugeschnitten.



# SYSTEMLÖSUNGEN

---

## Land-Konverterstation NordLink Wilster

NordLink, das „grüne Kabel“, ist die erste direkte Stromverbindung zwischen Deutschland und Norwegen.

Die Hochspannungs-Gleichstromverbindung wird den Austausch von 1 400 Megawatt erneuerbarer Energie – Windkraft aus Deutschland und Wasserkraft aus Norwegen – ermöglichen. Damit leistet NordLink einen entscheidenden Beitrag für die Energiewende in Deutschland und in Europa. Der Energieaustausch über NordLink wird die Versorgungssicherheit sowohl für das deutsche als auch das norwegische Stromnetz erhöhen und den Austausch erneuerba-

rer Energien, insbesondere aus Wasserkraft und Wind, zwischen den beiden Ländern ermöglichen. Dies wird sich nicht nur positiv auf die Energiepreise auswirken, sondern auch die Integration des europäischen Strommarktes weiter vorantreiben.

HANSA war der HKL Projektpartner mit den Teilbereichen Lüftungsgeräte, Lüftungsbau, Kälte und MSR für die komplette Landstation in Wilster.

Wir freuen uns und sind stolz, dass wir an diesem wichtigen Projekt der Energiewende mitwirken durften.





## Altes weicht Neuem

„Unter dem Motto Sport 50 für Neumünster hat der Abriss des Nichtschwimmerbeckens im Freibad den Weg für den Neubau einer Schwimmhalle mit einem 50 m Sportbecken geebnet. Ein besonderes Highlight des Bades ist das Cabrio-Dach, welches sich bei schönem Wetter öffnen lässt.

Die Lüftungsanlage für die neue Schwimmhalle besitzt eine hocheffiziente Wärmerückgewinnungseinheit mit der Energie-Effizienzklasse A+ und eine Luftleistung von 50 000 m<sup>3</sup>/h. Durch die großzügigen Platzverhältnisse des Neubaus und unserer Expertise im Bau großer Lüf-

tungs- und Entfeuchtungsgeräte konnte die geforderte Luftleistung mit nur einem Gerät realisiert werden – hier zeigt sich wieder einmal unser Motto „Mit uns können Sie rechnen“. Das von HANSA eingesetzte Lüftungsgerät hat mit einer Länge von fast 15 m und einer Höhe von 5 m beachtliche Maße. Auf Wunsch wurde das Gerät an das geplanten Farbkonzept angepasst: Die Rahmenprofile und die Beplankungselemente wurden komplett in der gewünschten Sonderfarbe „Verkehrsblau“ beschichtet.“

**Enno Coners**  
Produktmanager

# UNSER KLIMA

---

## Weltklima

Der Klimawandel ist eine der größten Herausforderungen unserer Zeit. Deshalb spielt auch für uns die Emissionsminderung eine große Rolle in unserem Unternehmen. Die Folgen der Erderwärmung werden immer deutlicher spürbar, und nur durch konsequentes Handeln können wir diesen entgegenwirken. Da die von den Staaten zugesagten Beschränkungen der Emissionen alleine nicht ausrei-

chen, bedarf es einem erheblichen Engagement, um dem menschengemachten Klimawandel entgegenzuwirken. Hierbei fühlen wir uns dazu verpflichtet unseren Beitrag zu leisten, da die Zukunft aller kommenden Generationen eine Verantwortung ist, die wir alle tragen. Deshalb sind wir seit 2020 Klimaneutral. Als erstes und einziges Unternehmen in der Branche.







## Klimasysteme

Individuelle Systemlösungen von Lüftungs- und Klimageräten in allen Anwendungsbereichen ist das, was HANSA auszeichnet. Hierbei setzen wir seit Unternehmensgründung den Fokus auf Innovation und Entwicklung, um die Energie- und Betriebskostensenkung bestmöglich voranzutreiben. Wir bieten ideale Lösungen in den Bereichen Schwimmbäder, IT-Cooling, Hygiene, In-

dustrie, Labore, Schulen und vielen mehr. Dank bestmöglichem Service und neuen Technologien, wie den hauseigenen *etaTech* Systemen, ist die Klimatisierung noch nie so einfach gewesen. Die Anpassungsfähigkeit unserer Produkte und die Fachkenntnisse unserer Mitarbeiter ermöglichen es dabei, eine optimale und hocheffiziente Systemlösung zu garantieren.

## Arbeitsklima

Bei uns spielt die Zufriedenheit jedes Mitarbeiters eine essenzielle Rolle. Nur durch eine angenehme und erfüllende Arbeitsweise kann Erfolg und Nachhaltigkeit gesichert werden. Hierbei ist es uns wichtig, diesen Weg gemeinsam zu bestreiten, um uns als Team und somit auch als Unternehmen weiterentwickeln

zu können. Um die Potentiale zu stärken, fördern wir die Fortbildungen all unserer Angestellten. Dadurch kann der Karriere jedes Einzelnen nichts mehr im Wege stehen. Egal ob Auszubildender, Student, Fachkraft oder Quereinsteiger, bei uns schreiben wir gemeinsam unsere Erfolgsgeschichte!

# KARRIERE

---

## Der Weg bei HANSA Klimasysteme

Jeder neue Mitarbeiter kann sich darauf freuen, mit einem innovationsstarken Team zu arbeiten, Verantwortung zu übernehmen und sich dem ständigen Wandel bei der Herstellung von kälte-

und lufttechnischen Erzeugnissen zu stellen. Egal ob Spezialist oder Quereinsteiger, bei uns wird jeder seinen Weg gehen können!

## HANSA als Arbeitgeber

Bei uns findet man attraktive und sichere Arbeitsplätze und die Möglichkeit, sich selbst zu verwirklichen. Bei uns steht der Mensch im Mittelpunkt. Die fachliche

Qualifikation und die stetige Weiterentwicklung unserer Mitarbeiter bilden das Fundament für den Erfolg und die Zukunft unseres Unternehmens.





## Benefits

- ✔ Super Kollegen
- ✔ Individuelle Förderungen
- ✔ Flexible Arbeitszeiten
- ✔ Altersvorsorge
- ✔ Arbeitsschutz
- ✔ Karrierechancen
- ✔ E-Bike Leasing
- ✔ Praxisnah lernen
- ✔ Attraktive Vergütung

## Ausbildung / Studium bei HANSA

HANSA bietet zahlreiche Ausbildungsberufe mit tollen Weiterbildungs- und Spezialisierungsmöglichkeiten. Daher legen wir schon in der Ausbildung großen Wert auf vielseitige Aufgaben, vermitteln wichtige Praxiserfahrung und kümmern uns zusätzlich darum, dass jeder die nö-

tigen Qualifikation erhält. Möchte man nach seiner Ausbildung ein Studium absolvieren, um noch weitere Zusatzqualifikationen zu erhalten, bieten wir ein Duales Studium bei HANSA an. Wir garantieren, dass jeder Mitarbeiter bei uns eine hochqualifizierte Ausbildung erhält.



# WERTE

---

HANSA arbeitet seit Jahren an der unternehmenseigenen Klimaneutralität. Die drei Grundpfeiler der Nachhaltigkeit sind dabei bedeutend für die Kommunikation und Wertschöpfung:

## Ökonomisch

HANSA setzt auf Nutzen- statt auf Gewinnoptimierung. Durch diese Herangehensweise bleiben die Projekte erst recht wirtschaftlich interessant für Auftraggeber und -nehmer.





## Ökologisch

Klimaneutralität spielt eine wesentliche Rolle. HANSA kompensiert als erstes Unternehmen der Branche seine betrieblichen und produktbezogenen Emissionen und bietet somit klimaneutral ge-

fertigte Lüftungsgeräte an. HANSA ist sich der besonderen Verantwortung als Unternehmen gegenüber der kommenden Generationen bewusst und handelt entsprechend.

## Sozial

Der Mensch steht im Mittelpunkt bei HANSA. Die eigenen Mitarbeiter sind Garant für den Erfolg und erfahren entsprechende Wertschätzung. HANSA ist

sich der Verantwortung gegenüber der Gesellschaft bewusst und unterstützt zahlreiche soziale Projekte.

# TIMELINE

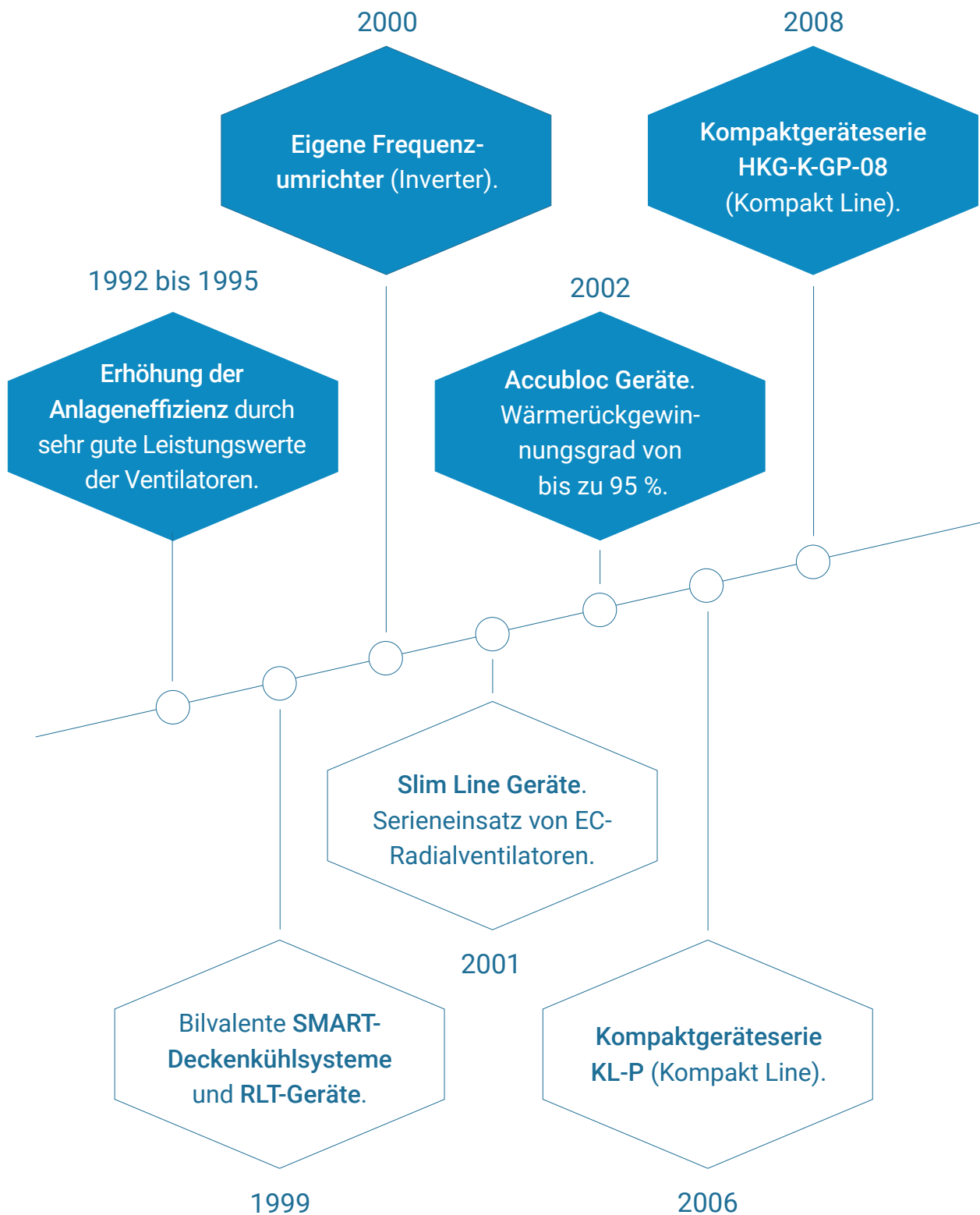



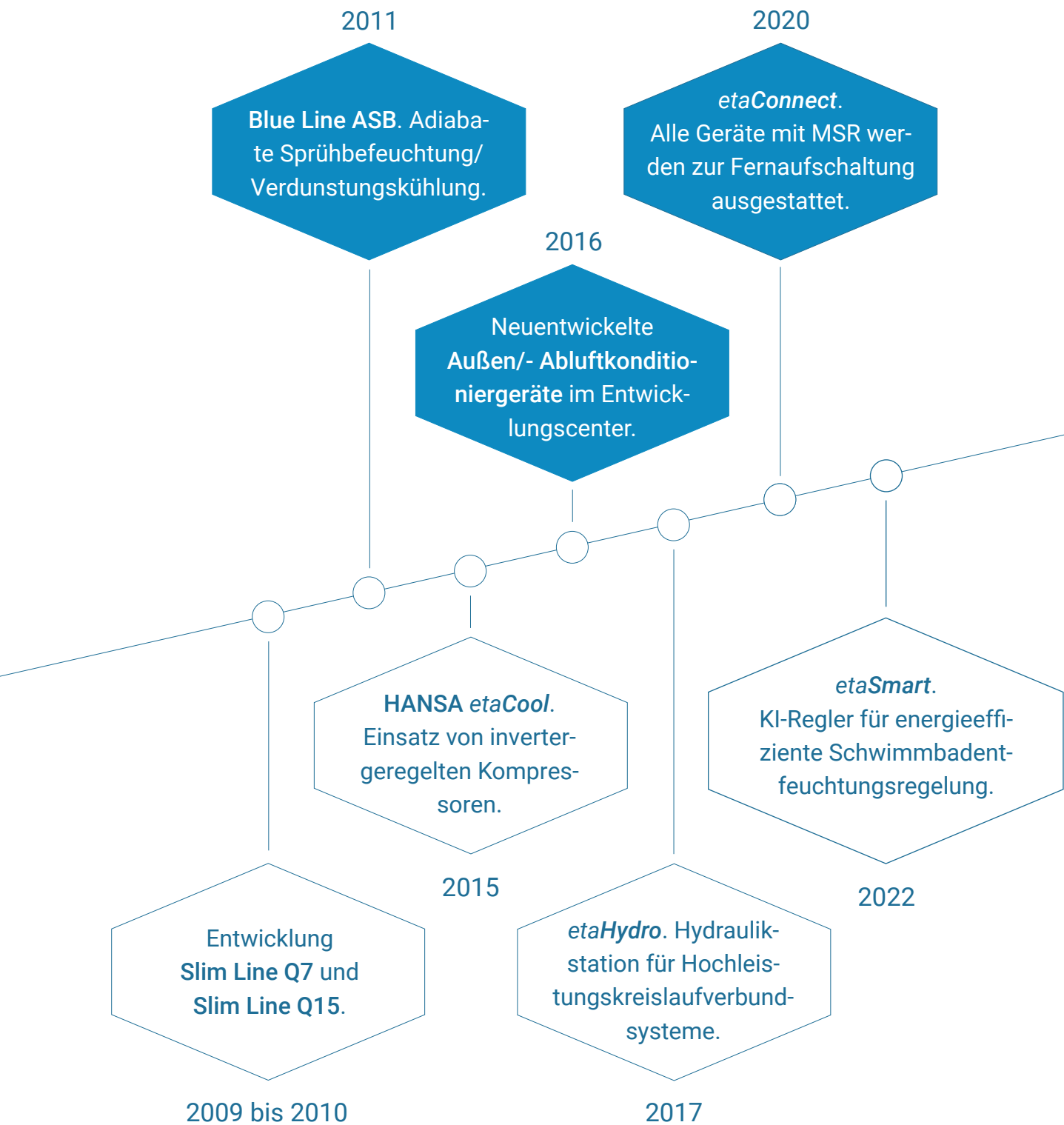

# INNOVATION

---

## Innovationen von HANSA

Innovation und Entwicklung sind seit unserer Firmengründung Schlüsselemente unserer Arbeit. So waren und sind wir an signifikanten Innovationen im Bereich

der Raumlüftungstechnik entscheidend beteiligt. Unser Leitgedanke ist die Energie- und Betriebskostensenkung.

---

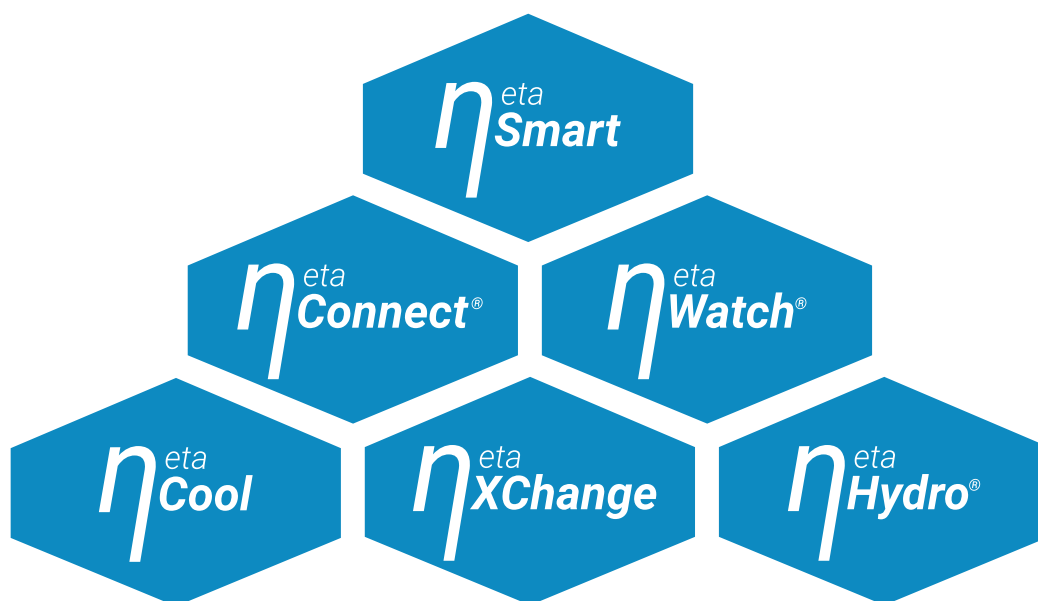

## HANSA *etaTech*

*etaTech* umfasst unsere Strategien und Technologien, mit denen wir Verbesserungen des Wirkungsgrades (griechisch:

$\eta$ , eta) und somit der Effizienz von raumlüftungstechnischen Geräten und Anlagen verwirklichen können.

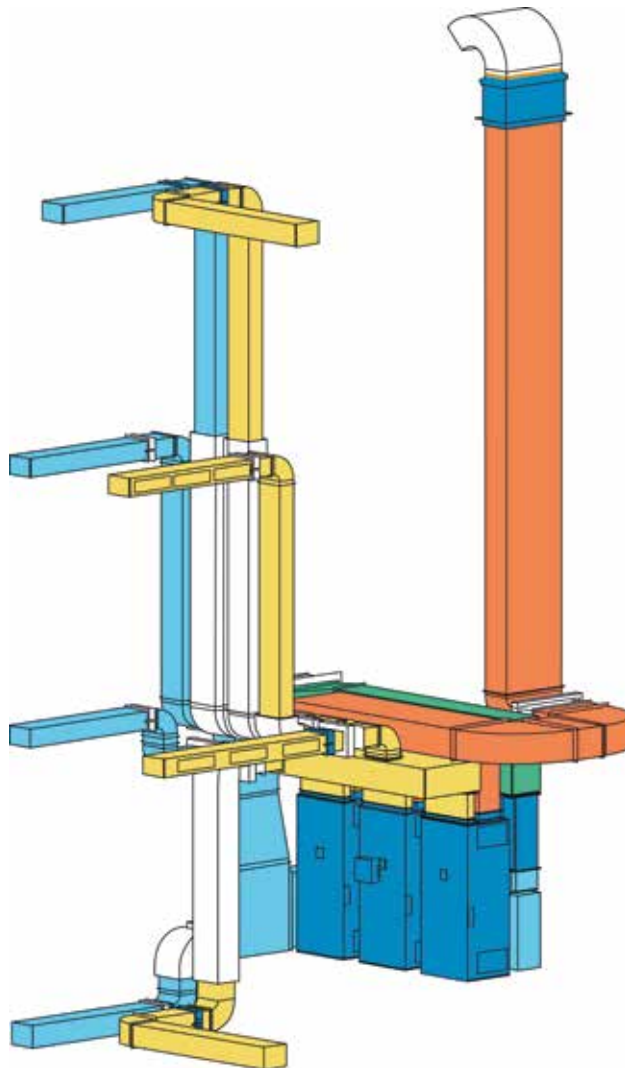

## BIM

Das Building Information Modelling (BIM) beschreibt eine Arbeitsmethode für die vernetzte Planung, Bauweise und Bewirtschaftung von Bauwerken mithilfe von modernster Software. Durch Berücksichtigung aller relevanten Bauwerksdaten und durch ausführliche Planung, können die Geräte und Anlagen von HANSA opti-

mal an die Gebäudestruktur und an die sonstigen Gegebenheiten angepasst werden. Das Bauwerk wird hierbei als virtuelles Modell geometrisch visualisiert. Für unsere Produktserien Slim Line, Re-cool Line, Kompaktgeräte und Pool Line Kompaktgeräte finden Sie Revit-BIM Modelle als Download auf unserer Website [hansa-klima.de](http://hansa-klima.de).

# BIM



# LÖSUNGEN

---

## Schullüftungen

In der Lüftungsbranche seit Jahrzehnten bekannt: „Dicke Luft“ in Klassenzimmern führt zu Konzentrationsproblemen und vermindert die Leistungsfähigkeit. HANSA hat alle für eine gute Schullüftung notwendigen Geräte im Portfolio.



## Schwimmbäder

Die Lüftungsanlagen sorgen für die Entfeuchtung, den Gebäudeschutz und für die Temperaturhaltung der Hallenluft bei höchster energetischer Effizienz sowie in der Bereitstellung der erforderlichen Frischluftmengen.



## Industrie

Die Klimageräte sind auf jede Einsatzbedingung der vielfältigen Industriebranche anpassbar. Unsere Produkte ermöglichen die exakte Einhaltung definierter Luftzustände und Lufthygienekriterien.



## IT-Cooling

Die Aufgabe besteht in der Konstanthaltung der Raumtemperaturen und Abfuhr größerer Wärmemengen. Unsere Lüftungsanlage sind stets zuverlässig um Überhitzungen des Betriebsraumes zu verhindern.



## Hygiene

Oberstes Gebot für Raumlufte in Krankenhäusern ist die optimale Lufthygiene bei bestmöglicher Kosteneffizienz. Hier bietet Ihnen HANSA auf Basis einer langjährigen Erfahrung im Krankenhausbereich optimale Lösungen.



## Büro

Es braucht hohe Frischluftstraten bei hygienisch einwandfreier Luftaufbereitung für optimale Ergebnisse. Wir verwenden hocheffiziente Rückgewinnungssysteme für Wärme, Kälte und Feuchtigkeit, um die Kosten zu minimieren.



## Labor, Reineräume

Die Hygienegeräte erfüllen insbesondere hinsichtlich der Behandlung und Abführung von Schadstoffen zusätzliche Anforderungen. Darüber hinaus sind aus Sicherheitsgründen ggf. redundante Systeme erforderlich.



## Museen

Museen beherbergen Exponate von hohem kulturellen und wirtschaftlichem Wert. Ihr Schutz und ihre Erhaltung für nachfolgende Generationen erfordern eine definierte Luftqualität.



# PRODUKTE

---

## Blue Line

Hochgradig individualisierbare Lüftungs- und Vollklimageräte mit zentraler Wärmerückgewinnung (WRG) und höchster energetischer Effizienz. Als WRG sind alle gängigen Systeme integrierbar: Plattentauscher, Rotor, Kreislaufverbundsystem und Accublock.

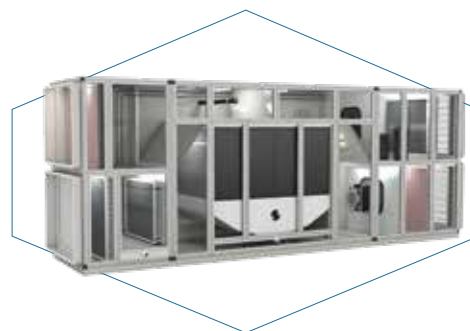

## Slim Line

Tausendfach gefertigte, hocheffiziente und kompakte Geräte zur Kühlung thermisch hochbelasteter Räume mit einem Energievorteil von über 70 % gegenüber reinen Umluft- oder Splitgeräten.



## Free Line

Unsere Free Line Geräte sind frei anpassbare und konfigurierbare Klimageräte zur freien Kühlung von Serverräumen oder allgemein zur Abführung von Prozesswärme. Sie sind perfekt an eine Reihe von Einsatzgebieten anpassbar.



## ReCool Line

Umluftkühlgeräte zur Entwärmung thermisch hochbelasteter Räume. Welche Randbedingungen auch immer herrschen mögen, vertrauen Sie dem Klimaspezialisten HANSA und wählen das für Sie passende Umluftkühlgerät.



## Pool Line

Schwimmbadentfeuchtungsgeräte sorgen für garantierte Behaglichkeit und einen stetigen Gebäudeschutz. Profitieren Sie von der Langlebigkeit und der Energieeffizienz unserer Geräte und senken somit auch Ihre Betriebskosten.



## Blue Line Hy

Keimfreie und saubere Luft ist ein wesentlicher Bestandteil für hygienische Räume. Mit unseren Klimageräten Blue Line Hy kann die Luft entsprechend der jeweiligen Anforderungen behandelt werden.

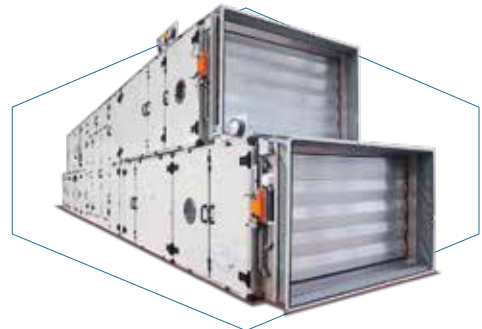

## Kompakt Line

Das Konzept dieser Produktreihe ermöglicht die kostengünstige Fertigung bei gleichzeitiger Flexibilität und Anwendungsoffenheit dank Modularisierung. Ein hoher Qualitätsstandard und die wirtschaftliche Betriebsweise sind garantiert.



## Sondergeräte

Die Sondergeräte umfassen die Produktserien LF-HY (Lebensmittelhygiene), Hygro Line (Umluftentfeuchtung) und die Lüfungsgeräte Hepa-Tower (400 und 1200). Genauere Infos zu allen Produkten finden sie auf unserer Website.



# REFERENZEN

---

## Center Parcs Park

Mit dem großen tropischen Badeparadies Aqua Mundo und separatem Spa & Country Club lädt Park Allgäu zum Entspannen ein. Über 30 Klimageräte von HANSA sorgen für angenehme Aufenthalte in jedem der Bereiche.



## Bezirksklinikum Mainkofen

Die übergreifende Zusammenarbeit der verschiedenen Fachabteilungen ist der Grund für die ausgezeichnete medizinische Betreuung. Für die keimfreie, erstklassige Lüftung ist HANSA zuständig.



## Kunstdepot Konstanz

Für die 70 000 Exponate, die gerade nicht ausgestellt werden, ermöglichte HANSA einen 1000 m<sup>2</sup> großen Lagerort, in dem die Ausstellungsstücke bei konstanter Temperatur, Luftfeuchtigkeit und Staubdichte aufbewahrt werden können.



## Leitstelle Feuerwehr Kiel

Rund um die Uhr werden Notrufe angenommen, Entscheidungen über die Einsatzmittel getroffen, notwendige Maßnahmen eingeleitet usw. Die dazu notwendigen Technikräume werden durch HANSA-Lüftungsgeräte entwärmt.





## Carolinenhof Aurich

Die Verbindung von Einkaufsmöglichkeiten mit einem großen Gastronomie- und Freizeitangebot macht es zu einem attraktiven Treffpunkt. So, wie das Motto des Carolinenhofs, sind auch Lüftungsgeräte von HANSA hier „GenAU RICHTig“.



## Peter Lacke

Ein kundenorientierte, mittelständische Unternehmensgruppe mit mehr als 100 Jahren Erfahrung in der Entwicklung und Produktion hochwertiger Lacksysteme. HANSA liefert für den Neubau drei Blue Line Lüftungsgeräte.

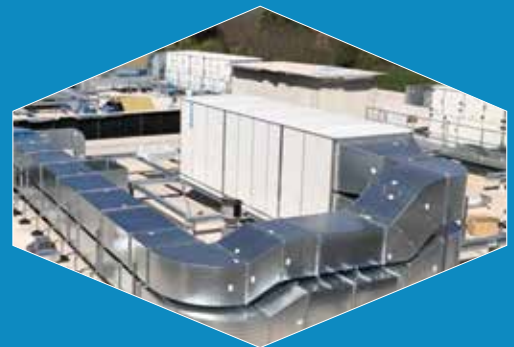

## Oldenburgische Landesbank

Für die Firmenzentrale der Oldenburgischen Landesbank (OLB) in Oldenburg wurde ein Lüftungszentralgerät geliefert. Dieses dient der Büroklimatisierung und ist in der Lage 30 000 m<sup>3</sup> /h Raumluft zu erneuern.



## Kläranlage Dresden Kaditz

Die Kläranlage Dresden Kaditz ist die Hauptkläranlage der sächsischen Hauptstadt Dresden. Die Laborbereiche des Klärwerks werden mit HANSA Blue Line ASB Geräten klimatisiert.



# QUALITÄT

---

Verbandmitgliedschaften  
und Zertifikate von HANSA

Hinter Ihrem und unserem Erfolg steckt Qualität



Qualität bedeutet für uns, dass sowohl Investoren als auch Planer und Nutzer die Erfüllung ihrer Vorgaben und Ansprüche erreichen. Jährlich lassen wir unser Qualitätssicherheitssystem und unser Qualitätsmanagement durch zugelas-

ne Auditoren von ZDH-Zert überprüfen. Wir sind ein zertifiziertes Unternehmen nach DIN EN ISO 9001:2015 und garantieren damit gleichbleibende Qualität zur Erfüllung Ihrer Ansprüche.

Fachverband Gebäude-Klima



Mit ca. 300 Mitgliedern vertritt der Fachverband Gebäude-Klima e.V. nicht nur die Interessen seiner Mitglieder, sondern setzt sich auch für den Verbraucherschutz ein und ist in den Normungsgre-

mien aktiv. Als Mitglied des Verbandes legen wir unseren Schwerpunkt in die gemeinsamen Bemühungen um die energetische Sanierung von Bestandsanlagen.

## RLT-Herstellerverband

Als Mitglied im RLT-Herstellerverband bringen wir unsere Kompetenzen in das Regelwerk der RLT-Richtlinien ein. Diese frei zugänglichen Richtlinien fassen die jeweils aktuelle Rechtslage zusammen und schaffen Sicherheit und Trans-

parenz für unsere Kunden. Wir lassen unser Auslegungssoftware durch den TÜV-Süd zur Ermittlung der Energieeffizienzklasse nach der RLT-Richtlinie 01 zertifizieren.



## Eurovent

Seit September 2020 sind wir auch Eurovent zertifiziert. Damit zeigen wir, dass unsere HKG-Klimageräte auch den ins-

besondere im europäischen Ausland nachgefragten Eurovent-Kriterien genügen.



## Klimaneutralität

Im Jahr 2020 haben wir sowohl den CO<sub>2</sub>-Fußabdruck unseres Unternehmens als auch unserer Produkte ermittelt. Darauf basierend kompensieren wir unsere CO<sub>2</sub>-Emissionen als erstes Unternehmen in unserer Branche nach dem „Clean-De-

velopment-Mechanism“. Damit sind wir jetzt ein klimaneutrales Unternehmen und bieten klimaneutrale Produkte an. HANSA ist Mitglied der Allianz für Entwicklung und Klima.



# NOTIZEN

---

Lined area for notes.

**FINDEN SIE IHRE ANSPRECHPARTNER IN DEUTSCHLAND  
UND WELTWEIT AUF UNSERER WEBSITE:**



[www.hansa-klima.de/vertrieb/national](http://www.hansa-klima.de/vertrieb/national)

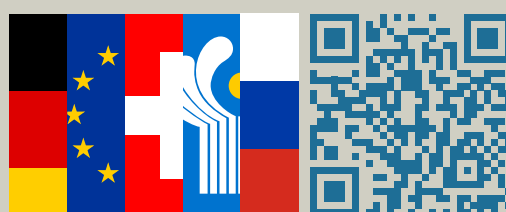

[www.hansa-klima.de/vertrieb/international](http://www.hansa-klima.de/vertrieb/international)



# Unsere Geräte International

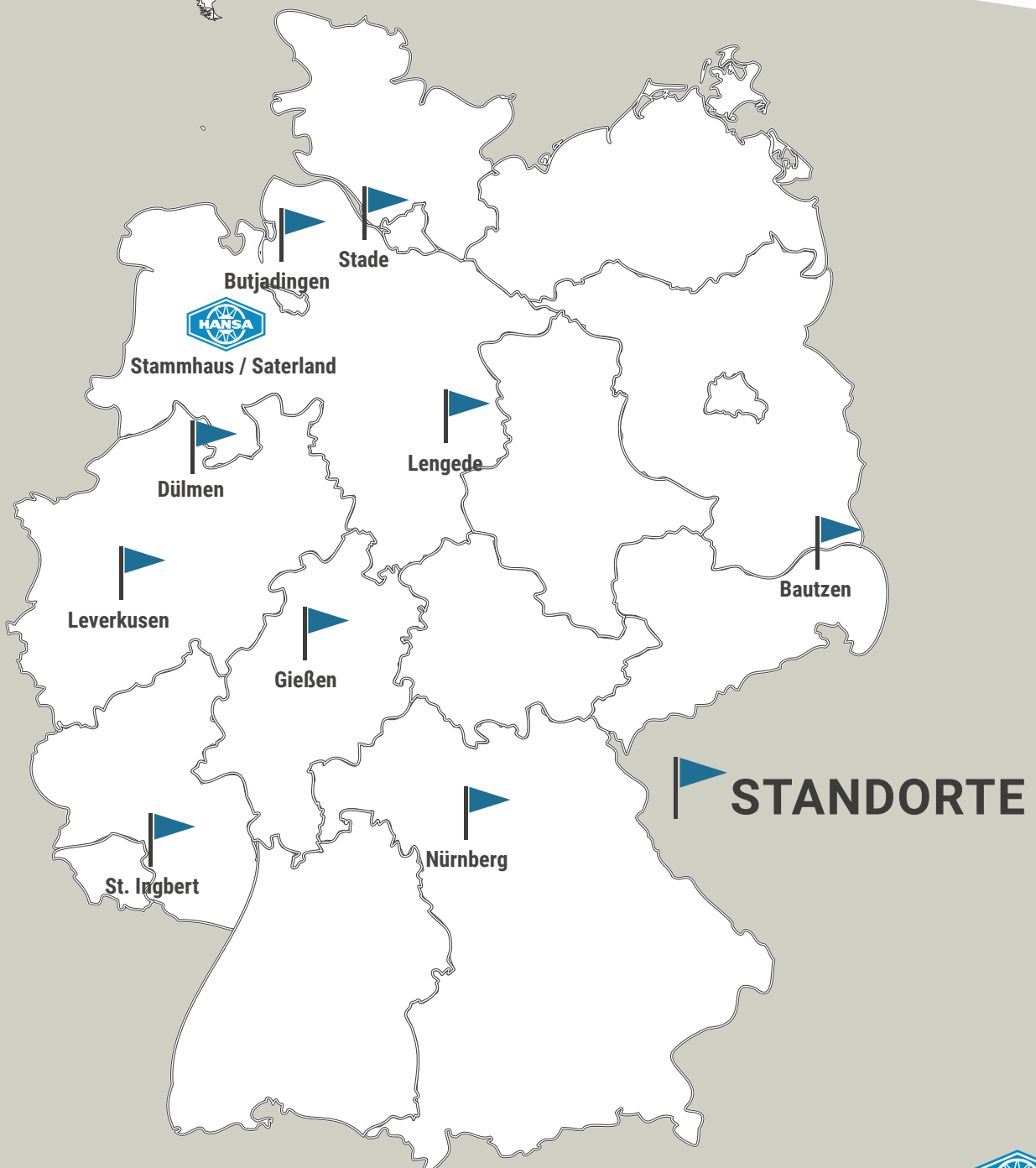
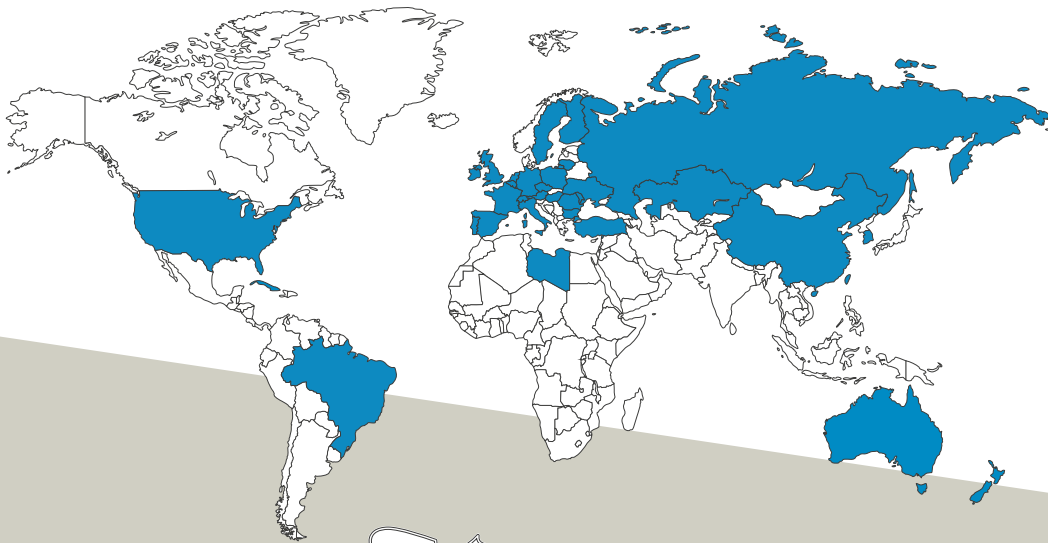





## HANSA Klimasysteme GmbH

Stockweg 19  
26683 Saterland / Strücklingen  
Tel.: +49 (0)4498 89-0  
Fax: +49 (0)4498 687  
E-Mail: [info@hansa-klima.de](mailto:info@hansa-klima.de)

Verantwortlich für den Inhalt:  
Dr.-Ing. Matthias Lamping  
Geschäftsführer:  
Carsten Fenne, Jan Neumann

St-IdNr.: DE 117 377 203  
Registergericht Oldenburg  
HRB 151863



[hansa-klima.de](http://hansa-klima.de)